

JEDNODUŠE LEPŠÍ HUTNĚNÍ

PRO PROFESIONÁLY: BOMAG LIGHT EQUIPMENT



NÁŠ RUKOPIS NESOU MILIONY KILOMETRŮ

Vy stavíte ty nejlepší cesty a budovy. Vylepšujete, opravujete a tvoříte, aby naše okolí bylo příjemnější pro život. A aby vám šly tyto práce lépe od ruky, my vyrábíme ty nejlepší stroje – od vibračních pěchů a desek, až po ručně vedené vibrační válce a ježkové válce. Už více než 60 let je naše společnost součástí historie hutnicí techniky.

Díky rozsáhlým a komplexním znalostem jsme motorem inovací a udáváme tempo v celém oboru. Společnost BOMAG vyvinula celou řadu technologií, od systémů k měření a zlepšení hutnění, jako je například ECONOMIZER, až po technologie ke snížení provozních nákladů, jako je třeba ECOMODE. Nabízíme efektivní a praktická řešení pro co nejširší využití strojů, jako příklad uvedme

jedinečnou technologii STONEGUARD, která zamezuje praskání dlažby při hutnění.

Naše globální síť odborných prodejců ve více než 120 zemích vám poradí jak s optimální konfigurací strojů, tak pomohou i s hledáním řešení pro ty nejnáročnější úkoly. Za náš inovační potenciál vděčíme více než 2000 zaměstnancům po celém světě, jejich nasazení a jedinečným zkušenostem. Oni jsou nositelem know-how, díky kterému držíme v tomto oboru celosvětové prvenství. Důvodem je také náš bezpodmínečný závazek kvality jak při vývoji a výrobě produktů, tak i v odbornosti našich zaměstnanců a službách zákazníkům, které jsou zárukou optimální podpory tam, kde ji právě potřebujete.





KDO MLUVÍ O HUTNĚNÍ, MÁ NA MYSLI BOMAG

Ten, kdo vykonává těžkou práci, potřebuje stroje, na které se může spolehnout. Proto už několik desetiletí sázíme na snadnou manipulaci, robustní design a spolehlivou obsluhu. A zůstane to tak i nadále.

VELKÁ FIRMA S MALÝMI STROJI

Když zakladatelé společnosti BOMAG v roce 1957 konstruovali BW 60, první ručně vedený tandemový vibrační válec s pohonem obou běhounů na světě, měli jediný cíl: vytvořit nové, lepší řešení.

Úzký kontakt s našimi zákazníky tehdy i dnes nám umožňuje vyvíjet řešení, která vám usnadní každodenní život. Je to právě tato blízkost praxi, kterou oceňují naši zákazníci po celém světě, a proto důvěřují značce BOMAG.



OBSAH

- 06 VIBRAČNÍ PĚCHY
- 14 JEDNOSMĚRNÉ VIBRAČNÍ DESKY
- 20 REVERZNÍ VIBRAČNÍ DESKY
- 28 RUČNĚ VEDENÉ VIBRAČNÍ VÁLCE
- 34 JEŽKOVÉ VÁLCE
- 42 ORIGINÁLNÍ DÍLY A SERVIS BOMAG
- 44 PRAKTICKÉ TIPY PRO ZEMNÍ PRÁCE
A PRÁCE S ŽIVICÍ
- 46 PRAKTICKÉ TIPY PRO POKLÁDKU DLAŽEB
- 48 PŘEHLED MODELŮ

JEDNODUŠE NASTARTOVAT A JET

PRÁCE S PĚCHY BOMAG JE SNADNÁ

Je to tak snadné: Stiskněte hlavní vypínač, nastartujte a jeďte. Robustní konstrukce, intuitivní ovládání a bezpečná

manipulace – díky těmto vlastnostem jsou vibrační pěchy BOMAG první volbou na všech staveništích.





VÍTĚZSTVÍ NA ČTYŘI DOBY

Robustní, spolehlivé a extrémně odolné: Bez vibračních pěchů BOMAG se čtyřdobým motorem se neobejdou žádné stavby výkopů a kanálů, zahradní a krajinářské úpravy, hutnicí práce na zásypech a základech, ani opravné práce všeho druhu. Ohleduplné k obsluze, se stálým výkonem a nekompromisní k podkladu.



ZDATNÝ POMOČNÍK: BT 65 PRO MAXIMÁLNÍ HUTNÍČÍ VÝKON

Nejvýkonnější pěch ve své kategorii: Pro časté nasazení s nejvyššími nároky na výsledek hutnění a účinnost. Referenční kategorie pro profesionální uživatele.

**NÍZKÁ HMOTNOST: BT 60
PRO SNADNOU MANIPULACI**

Nejlehčí pěch ve své kategorii: Když je potřeba hodně a intenzivně hutnit v omezených pracovních a prostorových podmínkách. Referenční kategorie pro profesionální uživatele.



**ZÁKLADNÍ MODEL:
BVT 65 VYSOKÝ VÝKON
A VŠESTRANNOST**

Udává standard v kategorii Premium: pro příležitostné nasazení, běžná použití a požadavky. Výkon BOMAG v puristickém designu.



**DIESELOVÝ SILÁK: BT 80 D
PRO EXTRÉMNÍ PODMÍNKY**

Pro nepřetržité nasazení na staveništích s výhradním používáním motorové nafty. Speciální stroj pro profesionální uživatele s větší silou úderu a produktivitou.



Vibrační pěchy BOMAG s benzinovými motory Honda GXR 120 (BT 60 a BT 65) je možné nasadit i v hlubších příkopech, než je výška člověka, širokých minimálně 1,5 m, a jsou uvedena na seznamu finanční podpory německého profesního sdružení stavebního průmyslu BG BAU: www.bgbau.de (BG Bau, Německo, 2015)

ROBUSTNÍ V DETAILU

DOBŘE NAMAZÁNO

Mazací systém BOMAG se stará o optimální zásobování olejem uvnitř klikové skříně. A to ve všech polohách. Motor je maximálně chráněn také díky automatické kontrole stavu oleje.

DELŠÍ VÝDRŽ

Díky dvoustupňovému dvojitému systému filtrace vzduchu dosahují benzinové vibrační pěchy řady BT maximální provozuschopnosti a delší životnosti.



RYCHLÝ POHYB

Volitelný přepravní podvozek umožňuje snadnou manipulaci na každém pracovišti.



VŠE NA JEDNOM MÍSTĚ

Počítadlo provozních hodin, otáčkoměr a integrovaný ukazatel servisních intervalů.

BEZPEČNÁ OBSLUHA

Výškově nastavitelná vodicí rukojeť s tlumením vibrací se přizpůsobí každé obsluze a zajistí práci bez únavy.



VŠE NA DOSAH

Bezpečnostní vypínač pro snadné spuštění i zastavení motoru a přívodu paliva jedním pohybem ruky.

KOMPLETNÍ OCHRANA

Kompletní ochranný kryt motoru se postará o optimální ochranu na staveništi. Dokonce ani náraz korby nákladního vozidla nemůže tomuto speciálnímu plastu uškodit. To snižuje náklady na opravy až o 33 %.



Práce v hlubokých výkopech nebo v uzavřených prostorech? S novými vibračními přechy BOMAG se sníženými emisemi CO žádný problém. A pro všechny, kdo chtějí jít ještě o krok dál, jsou tu stroje BOMAG řady G. Díky plynovému pohonu dosahují zanedbatelně malých hodnot CO. Praktické řešení pro nejnáročnější podmínky nasazení.

PLYN: NEJČISTŠÍ PALIVO

Ne vždy je možná práce v příjemném prostředí. Problematické bývají uzavřené prostory nebo hluboké výkopy. Nejpraktičtější a zdravotně nejšetrnější řešení pro tato extrémní pracoviště je světově první vibrační pěch BOMAG s plynovým pohonem.

ÚLEVA PŘI DÝCHÁNÍ:

BOMAG představuje světově první vibrační pěchy s plynovým pohonem – modely BT60 G a BT65 G. Vynikají především zanedbatelnými hodnotami CO, dokonce je nelze ani změřit. Jsou velmi šetrné k životnímu prostředí a chrání zdraví obsluhy i při nasazení v extrémních podmínkách.

Vibrační pěchy jsou vybaveny nejnovějším čtyřdobým motorem spalujícím běžný propanový plyn. Dvě bezpečnostní láhve naplníte několika pohyby rukou. Manipulace na staveništích ani vlastní doplňování plynu tak nepředstavují žádný problém. Jedna náplň nádrže vystačí až na dvě hodiny práce.



V závislosti na zemi prodeje mohou být nutné technické změny. Pěchy s plynovým pohonem mohou být bez ochranných opatření nasazena v jakýchkoli výkopech a jsou uvedena na seznamu finanční podpory německého profesního sdružení stavebního průmyslu BG BAU: www.bgbau.de (BG Bau, Německo, 2015)

VYSOKÝ VÝKON V JAKÝCHKOLI PODMÍNKÁCH, NA ZEMINÁCH I ŽIVICÍCH

VYSOKÁ POJEZDOVÁ RYCHLOST. JEDNOSMĚRNÉ VIBRAČNÍ DESKY BOMAG.

Kdo důvěřuje kvalitě strojů BOMAG, může rychle a spolehlivě provádět práce menšího rozsahu, ať už se jedná

o zemní práce, pokládku živičných nebo dlážděných ploch. Proto jsme i naše malé desky udělali ještě robustnější.





BOMAG



SPRÁVNÉ HUTNĚNÍ

Jednosměrné vibrační desky mají univerzální použití u všech aplikací v oblasti zemních prací, pokládky živičných nebo dlážděných ploch. Nabízejí tak vždy vhodné řešení, větší spolehlivost a vyšší hutnící výkon.

LEHKÉ VÁHY:

BP 10/35 A BP 12/40

Potřebujete občas něco rychle opravit? S lehkými vibračními deskami BOMAG to není žádný problém, protože maloplošné opravné práce, především v rozích nebo na těžce přístupných místech, jsou jejich specialitou.



SPECIALISTA NA ŽIVICI:

BP 12/50 A

Díky speciálnímu tvaru základové desky je ideální pro veškeré práce s živicí. Při zatáčení nevydírá povrch. Skvělá výsledná kvalita povrchu.



ZDATNÍ POMOČNÍCI:

BP 20/50, BP 20/50 D, BP 25/50 A BP 25/50 D

Desky vhodné pro profesionálního uživatele, který musí denně plnit ty nejnáročnější požadavky na výsledek hutnění.



VŠEUMĚLOVÉ: BVP 10/36 A BVP 18/45

Tito všeuřelové jsou díky svým kompaktním rozměrům a univerzálnímu použití již naprosto nepostradatelní pro nejběžnější použití při opravách a údržbě komunikací, zemních pracích, pokládce živých nebo dlažďených ploch. Vyvinuto pro všechny, kdo vyžadují kvalitu BOMAG.



VELKÉ I V DETAILU

OPTIMÁLNÍ TLUMENÍ

Sklopná vodící rukojeť je uložena ve velkorýse dimenzovaných silentblocích. Vibrace rukou a paží jsou tak sníženy na minimum. Platí pro řadu BP i BVP.

PRAKTICKÉ UCHOPENÍ

Přepravní držadla poskytují u všech strojů bezpečný úchop při nakládání.



ŠETRNÉ HUTNĚNÍ DLAŽBY

Volitelné polyuretanové podložky nabízejí optimální ochranu povrchu dlažby před poškozením. To je výhoda zejména u dlažeb s povrchovou vrstvou. K dostání pro všechny modely.

RYCHLÉ PLNĚNÍ

Kromě větší kapacity je snímatelná nádrž na vodu u řady BP navíc vybavena ukazatelem stavu naplnění.

ROBUSTNÍ KONSTRUKCE

Když jde občas do tuhého: Ochranný rám plní svou úlohu a chrání motor a další komponenty v případě pádu.



BEZPEČNÉ PROVEDENÍ

Kryt klínového řemenu, který je sériově montován na všechny modely, chrání obsluhu před poraněním a díky uzavřené konstrukci zaručuje o poznání méně oprav.

BEZPEČNĚ, VÍCE, SPOLEHLIVĚJI

KOMPLEXNÍ OCHRANA. REVERZNÍ VIBRAČNÍ DESKY BOMAG.

Pokud se zvýší požadavky na hutnicí a plošný výkon, přicházejí na řadu tyto desky. Nejen že jsme naše reverzní vib-

rační desky opatřili maximální ochranou, ale vybavili jsme je také velkou silou.







ZDATNÍ POMOCNÍCI STŘEDNÍ VÁHY:

BPR – VÝKONNOSTNÍ TŘÍDA OD 45 DO 60 KN

Vibrační desky BOMAG s vznětovým motorem a provozní hmotností od 350 kg do 500 kg dosahují nejen vynikajících výsledků hutnění, ale podávají také vysoký plošný výkon, především při zemních pracích a pokládce dlažeb.

STROJE PRO PROFESIONÁLY

Reverzní vibrační desky jsou nepostradatelným pomocníkem na každém malém či středně velkém staveništi. Nabízíme široký výběr modelů s provozními hmotnostmi od 120 do 750 kg. Tady najdete svého specialistu na zemní práce, pokládku živičných nebo dlážděných ploch.

LEHCÍ VŠEUMĚLOVÉ: VÝKONNOSTNÍ TŘÍDA OD 25 DO 40 KN

Provozní hmotnost od 120 kg do 300 kg a volitelný přepravní podvozek zajišťují snadnou přepravu a univerzální použitelnost.



ZDATNÍ POMOCNÍCI TĚŽKÉ VÁHY: BPR – VÝKONNOSTNÍ TŘÍDA OD 70 DO 100 KN

Díky velkým pracovním šířkám a nekompromisně vysokému hutnícímu výkonu oplývají tyto hmotlucí superlativy při každodenním nasazení na staveništi.



ZDATNÝ POMOCNÍK S DÁLKOVÝM OVLÁDÁNÍM: BPH 80/65 S

Nejvyšší hutnící výkon při stavbách výkopů, kanálů a potrubních systémů. A to s maximální bezpečností díky volitelnému rádiovému/kabelovému nebo kabelovému dálkovému ovládní. Žádný problém.



PROMYŠLENO DO DETAILU

RYCHLÉ PŘEMÍSTĚNÍ

Robustní přepravní podvozek vyniká rychlou montáží a zajišťuje pohodlné přemísťování stroje. K dostání pro všechny modely do 300 kg.



HRAVÉ MANÉVROVÁNÍ

Ovládání TipControl se díky standardně integrované ochraně při zpětnému chodu stará o maximální bezpečnost a pohodlnou obsluhu v kategorii nad 500 kg.

KOMPLEXNÍ OCHRANA

Odklápěcí kompletní ochranný kryt zajišťuje nejvyšší možnou ochranu a maximálně pohodlný přístup k motoru a dalším komponentům. Ušetří vám tak čas i peníze.

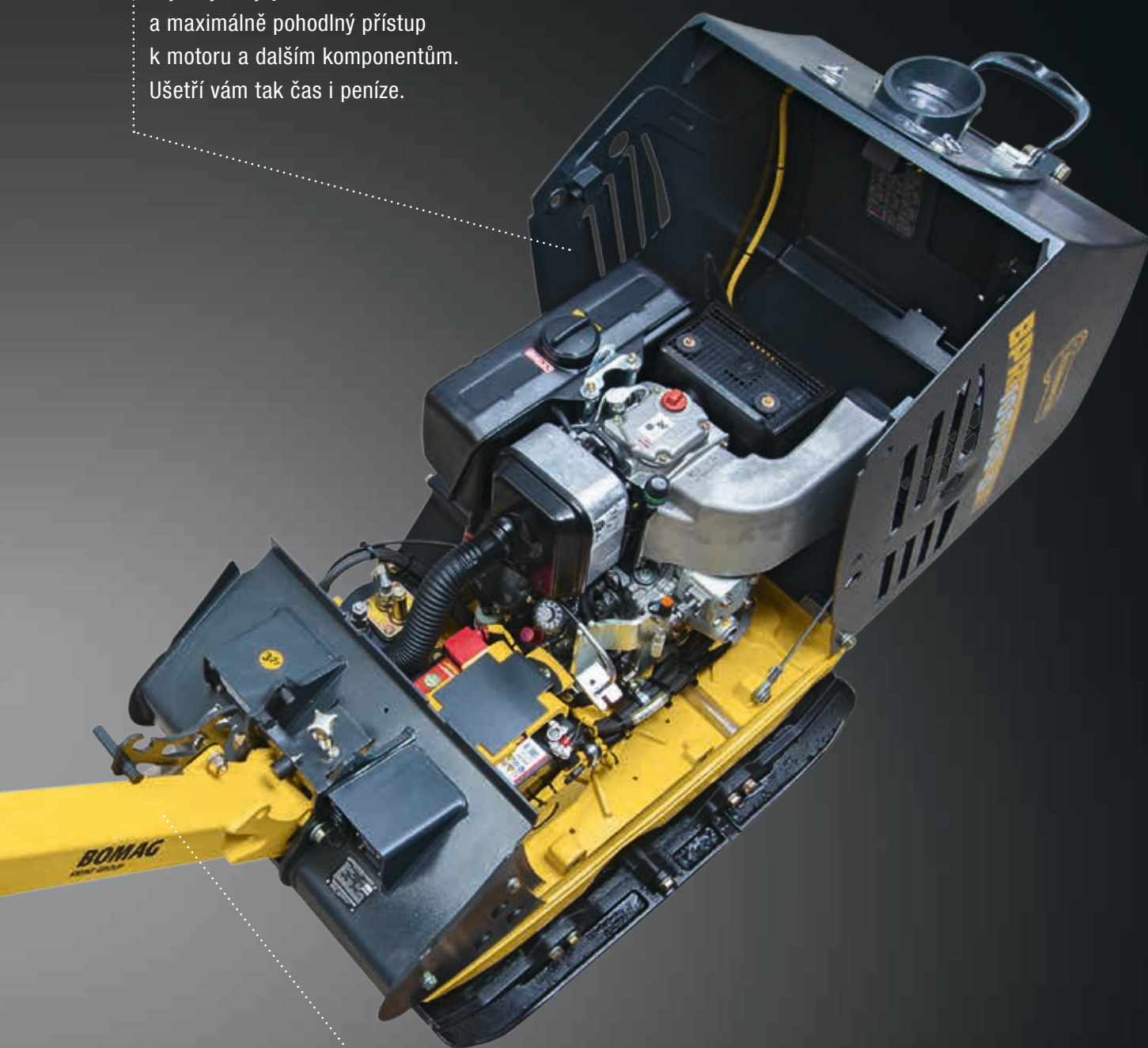

PŘIZPŮSOBENÍ INDIVIDUÁLNÍM POTŘEBÁM

Díky výškově nastavitelné vodicí tyči s minimálními vibracemi si každá obsluha najde svou ideální pracovní polohu.



ECONOMIZER, HUTNĚNÍ POD KONTROLOU

BOMAG ECONOMIZER obsluze nepřetržitě názorně ukazuje aktuální míru zhutnění. Tento pomocný systém tak šetří čas i peníze, protože eliminuje zbytečné přejezdy a ihned upozorní na nedostatečně zhutněná

místa. BOMAG ECONOMIZER je k dostání pro všechny reverzní vibrační desky od 350 kg.

TADY PRASKÁNÍ NEHROZÍ

STONEGUARD, DESKA NA DLAŽBU

U běžných hutnicích zařízení je míra praskání dlaždic často až 30 %. To může výrazně zvyšovat náklady. Díky desce na dlažbu BOMAG lze tyto ztráty eliminovat. Řada STONEGUARD zahrnuje několik modelů reverzních vibračních desek nejrůznějších provozních hmotností od 150 do 500 kg. Použitím této světově unikátní desky na dlažbu dosáhnete netušených výsledků s ohledem na plošný výkon, manipulaci,

kvalitu a budete se těšit z drastického snížení počtu popraskaných dlaždic.

PŘEHLED VÝHOD:

- Zrychluje práci až o 30 %
- Eliminuje odštipování hran a praskání dlažby
- Umožňuje hutnění až do posledního kamene
- Umožňuje hutnění velkoformátových dlažeb
- Brání poškození zabudovaných objektů



KVALITNÍ HUTNĚNÍ BEZ KOMPROMISŮ, VŽDY

ORIGINÁL – RUČNĚ VEDENÉ VÁLCE BOMAG.

Od roku 1957 drží firma BOMAG prvenství v oblasti ručně vedených válců. To, co začalo jedním modelem, tvoří nyní celou rodinu jednoběhounových a tande-

mových vibračních válců, které však mají jedno společné: vždy mají lepší výsledky hutnění.





TĚŽKÝ TANDEMOVÝ VIBRAČNÍ VÁLEC: BW 75 H

Tento stroj se zázračným výkonem je preferován při realizaci živičných ploch a zemních pracích. Díky běhounu o šířce 750 mm a nejvyššímu hutnicímu výkonu ze všech ručně vedených válců automaticky garantuje nejvyšší plošný výkon.



LEHKÝ JEDNOBĚHOUNOVÝ VIBRAČNÍ VÁLEC: BW 55 E

Tento lehký všestranný pomocník vyniká jednoduchou manipulací i v tom nejužším prostoru. Nachází uplatnění všude tam, kde je potřebná dobrá manévrovatelnost a rychlá přeprava. Jednoduše jedinečný.



TĚŽKÝ JEDNOBĚHOUNOVÝ VIBRAČNÍ VÁLEC: BW 71 E-2

Právě při pracích s živicí v silničním stavitelství se model BW 71 E-2 vyznačuje vysokou kvalitou povrchu a plošným výkonem. To díky velkému průměru běhounu 600 mm a pracovní šířce 710 mm.



MILNÍKY V HUTNICÍ TECHNICE

Žádný jiný výrobce nedisponuje takovými dlouholetými zkušenostmi, jako firma BOMAG, protože ručně vedeným vibračním tandemovým válcem to všechno začalo. Od té doby se technika neustále vyvíjí. Jedno však platí dodnes: nedostižná kvalita hutnění a spolehlivost válců BOMAG.

LEHKÝ TANDEMOVÝ VIBRAČNÍ VÁLEC: BW 65 H

Tento prodejní šlágr vyniká vedle unikátní vibrace obou běhounů BOMAG hydrostatickým pohonem, který zaručuje plynulou regulaci rychlosti a vysokou rychlost pojezdu.



TO CENNÉ SE SKRÝVÁ UVNITŘ

RYCHLÉ NALOŽENÍ

Plně sklopná vodicí tyč umožňuje prostorově úspornou přepravu a pohodlné nakládání.



UNIVERZÁLNÍ POUŽITELNOST

Všechny ručně vedené vibrační válce jsou standardně vybaveny nádrží na vodu, a tak mohou být použity na všech podkladech.

SPOLEHLIVÝ POHON

Bezúdržbový mechanický řetězový pohon pojezdu zajišťuje stabilní pohon při každém nasazení.

SNADNÉ STARTOVÁNÍ

Ruční a elektrický startér patří u tandemových vibračních válců ke standardnímu vybavení.

BEZPEČNÁ PRÁCE

Od regulace otáček po režim vibrace: Obsluha může snadno a bezpečně ovládat všechny funkce pomocí rukojeti.



PŘEKYPUJE SILOU

Osvědčený vibrační systém obou běhounů BOMAG umožňuje nebývale klidné a stejnoměrné provozní chování a zaručuje tak rovinný povrch. Vysoká odstředivá síla a pracovní rychlost se starají o legendární hutnící a plošný výkon.

BEZPEČNÉ A PROMYŠLENÉ HUTNĚNÍ ZEMIN

INTELIGENTNÍ OVLÁDÁNÍ, JEŽKOVÝ VÁLEC BOMAG.

Pro vysoké nároky: Ježkový válec s kloubovým řízením a dálkovým rádiovým ovládním pojedí všude tam, kam se vám nechce nebo kam se jednoduše nedosta-

nete. Díky dálkovému rádiovému ovládní je budete mít vždy pod kontrolou. A své staveniště také.







PROMYŠLENÉ HUTNĚNÍ

Tento ježkový válec s provozní hmotností téměř 1,6 t dosahuje vynikajících výsledků při zhutňování zemin při stavbách výkopů, kanalizačních a potrubních systémů.

EVOLUCE V ZEMNÍCH PRACÍCH

Ježkový válec BOMAG BMP 8500 s kloubovým řízením, koncipovaný speciálně pro zemní práce, se hodí především pro bezpečné hutnění soudržných zemin při výkopových pracích, zasypávání výkopů, stavbách kanalizačních a potrubních systémů a také hutnění podloží a základů. A všude tam, kde je to úzké nebo nebezpečné.

SNÍMATELNÁ ROZŠÍŘENÍ BĚHOUNŮ S VÝSTUPKY

Standardní rozšíření běhounů umožňuje snadné střídání pracovní šířky mezi 610 a 850 mm. Do všech výkopů tak budete připraveni během několika minut.



TAKÉ S HLADKÝMI BĚHOUNY

Volitelně lze ježkový válec BOMAG BMP 8500 vybavit také běhouny s hladkým pláštěm. Ten zajišťuje vynikající kvalitu povrchu bez otisků výstupků, dokonce i na písčitém materiálu.



PROMYŠLENÁ TECHNIKA

NEJSPOLEHLIVĚJŠÍ POHON

Vedle moderního motoru KUBOTA se o nejnižší provozní náklady stará také systém BOMAG ECOMODE. Pokud nebude aktivováno dálkové ovládání, přepne motor po několika sekundách automaticky na volnoběžné otáčky. Šetří tak vaše peníze.



RYCHLÉ ROZŠÍŘENÍ

Spolehlivost daná zkušeností: Díky rozšíření běhounů BOMAG upravíte během několika minut pracovní šířku z 610 na 850 mm

SPOLEHLIVÝ PŘENOS SIGNÁLŮ

Díky rádiovému/kabelovému dálkovému ovládní jsou problémy při intenzivním slunečním záření, pracích v pažených výkopech, nebo současném nasazení několika strojů na jednom staveništi minulostí. Nastavování frekvencí a výpadky funkce z důvodu opotřebení zcela odpadají.

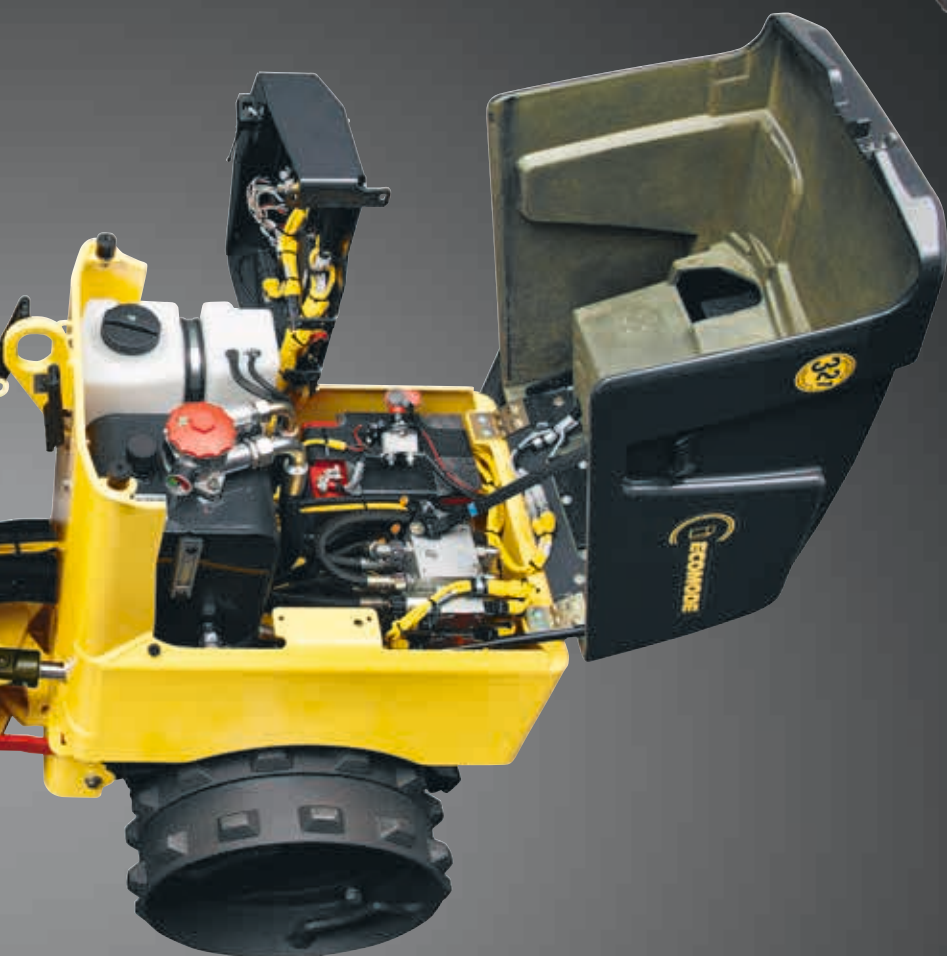

SPOLEHLIVÁ REAKCE

Pokud se obsluha dostane do blízkosti stroje, systém BOSS (BOMAG Operator Safety System) automaticky vypne pohon pojezdu, aby se zabránilo úrazům. Bezpečněji už to nejde.

ZABUDOVANÁ BEZPEČNOST

Zcela uzavřené vibrační ústrojí brání vniknutí vody i nečistot a zamezuje oděru hydraulických hadic. Zvyšuje tak spolehlivost provozu a v dlouhodobém horizontu předchází nákladným opravám.

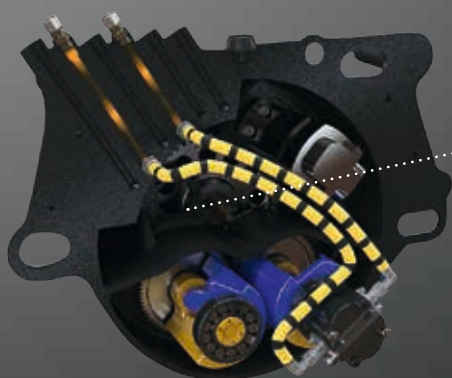

KONEČNĚ VÍTE KDY JE HOTOVO

V úzkých a nepřístupných prostorech přichází vždy ke slovu dálkově ovládaný ježkový válec BMP 8500. Jako první stroj svého druhu ukazuje míru zhutnění v příslovečné kvalitě BOMAG. Nejistota je minulostí.

OBSLUHA VIDÍ, KDY JE HOTOVO

Jedinečný systém v hutnicí technice: ECONOMIZER je dobře viditelný a bezpečně integrovaný v krytu ježkového válce BMP 8500. Pomáhá obsluze dosahovat optimálních výsledků hutnění. Jednodušeji už to nejde, protože není třeba jakákoli aktivace a kalibrace.

ECONOMIZER zjišťuje míru zhutnění automaticky. Obsluha tak může kdykoli spolehlivě rozpoznat nedostatečně zhutněná místa podkladu a včas patřičně zareagovat. Odpadají tak drahé dodatečné opravy. Navíc brání zbytečným přejezdům, přehutnění a ušetří až 25 % času



REVOLUCE V ZEMNÍCH PRACÍCH

První dálkově ovládaný ježkový válec, který ukáže, kdy je hotovo. Díky systému ECONOMIZER obsluha pozná, kdy je dosaženo optimálního zhutnění.



VŽDY SPRÁVNÁ VOLBA: ORIGINÁLNÍ DÍLY A SERVIS BOMAG

Při výběru vašeho stroje jste se vědomě rozhodli pro značku BOMAG. K dlouhodobému zajištění výkonnosti vašeho stroje se můžete spolehnout na osvědčenou kvalitu BOMAG, to samozřejmě platí i pro servis a originální náhradní díly.



ZÁRUKA KVALITY BOMAG

Ten, kdo vykonává těžkou práci, se potřebuje spolehnout na své stroje. Proto všechny naše stroje podrobujeme důkladnému testování a používáme pouze nejkvalitnější komponenty od prověřených subdodavatelů. Záruka kvality od firmy BOMAG pro vás. Jsme přesvědčeni o kvalitě našich strojů BOMAG, proto je standardně dodáváme se zárukou 3-2-1.



VŠECHNY ÚDRŽBOVÉ DÍLY V JEDNOM BALENÍ

Servisní sady BOMAG byly sestaveny našimi servisními experty individuálně pro váš stroj BOMAG. V praktickém balení obsahují všechny součásti potřebné k provádění profesionální údržby. Šetří tak nejen čas, ale i peníze – s cenovým zvýhodněním až 15 % oproti objednavce jednotlivých dílů.



JEDINEČNOST ZNAČKY BOMAG

Originální díly BOMAG jsou přesně sladěny s vaším strojem, přesvědčí svou spolehlivostí a kvalitou prověřenou v praxi. Na rozdíl od napodobenin splňují ty nejvyšší kvalitativní standardy z hlediska funkčnosti a životnosti, aby váš BOMAG zůstal BOMAGem.









VŽDY SPOLEHLIVÉ

Zakoupením vašeho stroje BOMAG získáte rovněž nejlepší servis a vysokou dostupnost originálních dílů. Dvanáct zahraničních poboček a přes 500 prodejců ve více než 120 zemích z nás dělá spolehlivého partnera, který vám bude k dispozici po celém světě. Ať už váš stroj pracuje kdekoli, nenecháme vás na holičkách!

PRAKTICKÉ TIPY PRO ZEMNÍ PRÁCE A PRÁCE S ŽIVICÍ

Orientační hodnoty* pro tloušťku vrstvy nezhuťněné/zhuťněné v závislosti na druhu zeminy a hutnicím zařízení.

SKUPINA STROJŮ	TYP STROJE (PŘÍKLAD)	SPECIFIKACE		ZÁSYP
		kN	kg	
VIBRAČNÍ PĚCHY 	BT 60	≤15	< 62	–
	BT 65	16–17	62–85	–
JEDNOSMĚRNÉ VIBRAČNÍ DESKY 	BP 12/40	< 20	65–91	–
	BP 20/50	> 20	95–109	–
	BP 25/50 D	> 25	> 108	–
REVERZNÍ VIBRAČNÍ DESKY 	BPR 25/40	≤ 25	≤ 150	–
	BPR 35/60 D	≤ 35	≤ 230	–
	BPR 45/55 D	≤ 50	≤ 400	–
	BPR 60/65 D	≤ 60	≤ 460	–
	BPR 70/70 D	≤ 70	≤ 600	35/30
	BPR 100/80 D	≤ 100	> 700	50/45
RUČNĚ VEDENÉ JEDNOBĚHOUNOVÉ VIBRAČNÍ VÁLCE 	BW 55 E	10	≤ 170	–
	BW 71 E-2	16	≤ 500	–
RUČNĚ VEDENÉ TANDEMOVÉ VIBRAČNÍ VÁLCE 	BW 65 H	22	≤ 800	–
	BW 75 H	40	≤ 1.100	–
JEŽKOVÉ VÁLCE 	BMP 8500	72	> 1.500	–

* Orientační hodnoty vyplývají ze zkušebních hutnění a nasazení v praxi. Po čtyřech až osmi přejezdech tak jsou za obvyklých podmínek nasazení splněny požadavky kladené na zhuťnění.

ZEMINA

ŽIVICE

DRČENÝ KÁMEN	PÍSEK/ŠTĚRK	SMÍŠENÁ ZEMINA	KALY/JÍL	KRYCÍ VRSTVA 2–4 cm	LOŽNÁ VRSTVA 6–8 cm	PODKLADNÍ VRSTVA 10–14 cm
VÝŠKY SYPANÝCH VRSTEV: NEZHUTNĚNÉ/ZHUTNĚNÉ						
30/25	45/35	35/30	30/25	–	✓	✓
30/25	50/40	35/30	30/25	–	✓	✓
–	25/20	20/20	–	✓	–	–
–	30/25	25/20	–	✓	–	–
15/13	35/30	30/25	20/15	✓	✓ (6 cm)	✓ (10 cm)
15/13	35/30	30/25	20/15	✓	✓	✓ (10 cm)
20/15	35/30	30/25	20/15	–	✓	✓
25/20	42/35	35/30	30/25	–	–	✓
30/25	50/40	45/35	30/25	–	–	✓
40/35	55/45	50/40	35/30	–	–	✓
45/40	75/60	60/50	40/35	–	–	✓
–	25/20	25/20	–	✓	✓	✓
–	25/20	25/20	18/15	✓	✓	✓
15/10	25/20	25/20	12/10	✓	✓	✓
15/10	30/25	30/25	18/15	✓	✓	✓
35/30	40/35	45/35	35/30	–	–	–

– nevhodné

✓ vhodné

PRAKTICKÉ TIPY PRO POKLÁDKU DLAŽEB

Orientační hodnoty* pro tloušťku vrstvy nezhuťněné/zhuťněné v závislosti na druhu zeminy a hutnicím zařízení.

POLYURETANOVÁ PODLOŽKA

Přírodní kámen (sekaný/štípaný/
broušený/řezaný diamantem)
Betonové dlaždice
(malé až středně velké plochy)

VÝŠKA



SKUPINA STROJŮ	TYP STROJE (PŘÍKLAD)	SPECIFIKACE		6 cm	8–10 cm	≥ 12 cm
		kN	kg			
JEDNOSMĚRNÉ VIBRAČNÍ DESKY  Polyuretanová podložka	BP 10/35	≥ 10	90	✓	-	-
	BP 20/50	18–20	90–130	✓	-	-
REVERZAČNÍ VIBRAČNÍ DESKY  Polyuretanová podložka  STONEGUARD	BPR 25/50	20–25	130–160	✓	✓	-
	BPR 35/60 D	30–40	200–300	✓	✓	-
	BPR 60/65 D	45–60	380–450	-	✓	✓
	BPR 70/70 D	≥ 70	500–600	-	✓	✓

* Orientační hodnoty vyplývají ze zkušebních hutnění a nasazení v praxi. Po čtyřech až osmi přejezdech tak jsou za obvyklých podmínek nasazení splněny požadavky kladené na zhuťnění.

DESKA NA DLAŽBU STONEGUARD

Betonové dlaždice, přírodní kámen (štípaný/řezaný diamantem),
velké plochy, velké formáty, dlaždice s ostrými hranami, choulostivé povrchy,
zvláště tvarované kamenné dlaždice

HMOTNOST A ROZMĚRY



25 x 25 x 8 cm	37,5 x 25 x 8 cm	50 x 25 x 8 cm	50 x 50 x 8 cm	50 x 10 x 12 cm	60 x 30 x 8 cm	100 x 50 x 8 cm	100 x 100 x 8 cm
12 kg**	18 kg**	24 kg**	48 kg**	14 kg**	35 kg**	96 kg**	192 kg**
×	×	×	×	×	×	×	×
×	×	×	×	×	×	×	×
✓	✓	✓	-	-	-	-	-
✓	✓	✓	✓	✓	✓	-	-
✓	✓	✓	✓	✓	✓	✓	✓
×	×	×	×	×	×	×	×

** hmotnost jednoho kamenu

× není k dostání

- nevhodné

✓ vhodné

SPRÁVNÝ STROJ PRO JAKÝKOLI ÚKOL

VIBRAČNÍ PĚCHY



BT 60

Provozní hmotnost: 58 kg
Odstředivá síla: 15 kN
Pracovní šířka: 230 mm



BT 65

Provozní hmotnost: 68 kg
Odstředivá síla: 17 kN
Pracovní šířka: 280 mm



BVT 65

Provozní hmotnost: 67 kg
Odstředivá síla: 16 kN
Pracovní šířka: 280 mm



BT 80 D

Provozní hmotnost: 81 kg
Odstředivá síla: 17,5 kN
Pracovní šířka: 330 mm



BT 60 G

Provozní hmotnost: 65 kg
Odstředivá síla: 15 kN
Pracovní šířka: 230 mm



BT 65 G

Provozní hmotnost: 75 kg
Odstředivá síla: 17 kN
Pracovní šířka: 280 mm

JEDNOSMĚRNÉ VIBRAČNÍ DESKY



BP 10/35

Provozní hmotnost: 65 kg
Odstředivá síla: 10 kN
Pracovní šířka: 350 mm



BP 12/40

Provozní hmotnost: 72 kg
Odstředivá síla: 12 kN
Pracovní šířka: 400 mm



BP 12/50

Provozní hmotnost: 75 kg
Odstředivá síla: 12 kN
Pracovní šířka: 500 mm



BP 20/50

Provozní hmotnost: 95 kg
Odstředivá síla: 20 kN
Pracovní šířka: 500 mm



BP 20/50 D

Provozní hmotnost: 109 kg
Odstředivá síla: 20 kN
Pracovní šířka: 500 mm



BP 25/50

Provozní hmotnost: 108 kg
Odstředivá síla: 25 kN
Pracovní šířka: 500 mm



BP 25/50 D

Provozní hmotnost: 122 kg
Odstředivá síla: 25 kN
Pracovní šířka: 500 mm



BVP 10/36

Provozní hmotnost: 83 kg
Odstředivá síla: 10 kN
Pracovní šířka: 360 mm



BVP 18/45

Provozní hmotnost: 91 kg
Odstředivá síla: 18 kN
Pracovní šířka: 450 mm

REVERZNÍ HYDRAULICKÁ DESKA



BPH 80/65 S

Provozní hmotnost: 750 kg
Odstředivá síla: 80 kN
Pracovní šířka: 800 mm

RUČNĚ VEDENÉ JEDNOBĚHOUNOVÉ VIBRAČNÍ VÁLCE



BW 55 E

Provozní hmotnost: 161 kg
Odstředivá síla: 10 kN
Pracovní šířka: 560 mm



BW 71 E-2

Provozní hmotnost: 488 kg
Odstředivá síla: 16 kN
Pracovní šířka: 710 mm

REVERZNÍ VIBRAČNÍ DESKY



BPR 25/40
Provozní hmotnost: 135 kg
Odstředivá síla: 25 kN
Pracovní šířka: 400 mm



BPR 25/40 D
Provozní hmotnost: 150 kg
Odstředivá síla: 25 kN
Pracovní šířka: 400 mm



BPR 25/50
Provozní hmotnost: 140 kg
Odstředivá síla: 25 kN
Pracovní šířka: 500 mm



BPR 25/50 D
Provozní hmotnost: 155 kg
Odstředivá síla: 25 kN
Pracovní šířka: 500 mm



BPR 35/42 D
Provozní hmotnost: 210 kg
Odstředivá síla: 35 kN
Pracovní šířka: 420 mm



BPR 35/60
Provozní hmotnost: 205 kg
Odstředivá síla: 35 kN
Pracovní šířka: 600 mm



BPR 35/60 D
Provozní hmotnost: 225 kg
Odstředivá síla: 35 kN
Pracovní šířka: 600 mm



BPR 40/60 D
Provozní hmotnost: 260 kg
Odstředivá síla: 40 kN
Pracovní šířka: 600 mm



BPR 45/55 D
Provozní hmotnost: 395 kg
Odstředivá síla: 45 kN
Pracovní šířka: 550 mm



BPR 50/55 D
Provozní hmotnost: 400 kg
Odstředivá síla: 50 kN
Pracovní šířka: 550 mm



BPR 55/65 D
Provozní hmotnost: 450 kg
Odstředivá síla: 55 kN
Pracovní šířka: 650 mm



BPR 60/65 D
Provozní hmotnost: 455 kg
Odstředivá síla: 60 kN
Pracovní šířka: 650 mm



BPR 70/70 D
Provozní hmotnost: 580 kg
Odstředivá síla: 70 kN
Pracovní šířka: 700 mm



BPR 100/80 D
Provozní hmotnost: 710 kg
Odstředivá síla: 100 kN
Pracovní šířka: 800 mm



STONEGUARD
K dodání pro: BPR 25/50 D, BPR 35/60, BPR 35/60 D, BPR 50/55 D, BPR 55/65 D, BPR 60/65 D
Pracovní šířky: 530 až 680 mm

RUČNĚ VEDENÉ TANDEMŮVÉ VIBRAČNÍ VÁLCE



BW 65 H
Provozní hmotnost: 757 kg
Odstředivá síla: 22 kN
Pracovní šířka: 650 mm



BW 75 H
Provozní hmotnost: 1 040 kg
Odstředivá síla: 40 kN
Pracovní šířka: 750 mm

JEŽKOVÉ VÁLCE



BMP 8500
Provozní hmotnost: 1 595 kg
Odstředivá síla: 72/36 kN
Pracovní šířka: 610 mm/850 mm



V KAŽDÉM STROJI BOMAG JE VAŠE I NAŠE KNOW-HOW

Od vibračního pěchu až po ježkový válec:
Do každého stroje vkládáme všechny
naše zkušenosti z téměř 60letého
působení v oblasti hutnicí techniky.

A také znalosti vašich požadavků. Každý
rozhovor s vámi nás obohacuje a zdo-
konaluje naše stroje. Děkujeme vám za
důvěru!



Head Office / Hauptsitz:

BOMAG

Hellerwald
56154 Boppard
GERMANY
Tel. +49 6742 100-0
Fax +49 6742 3090
info@bomag.com

**BOMAG Maschinen-
handels-gesellschaft m.b.H.**

Porschestraße 9
1230 Wien
AUSTRIA
Tel. +43 1 69040-0
Fax +43 1 69040-20
austria@bomag.com

BOMAG MARINI EQUIPAMENTOS LTDA.

Rua Comendador Clemente Cifali, 530
Distrito Industrial Ritter
Cachoeirinha – RS
BRAZIL
ZIP code 94935-225
Tel. +55 51 2125-6677
Fax +55 51 3470-6220
brasil@bomag.com

BOMAG (CANADA), INC.

3455 Semenyk Court
Mississauga, Ontario L5C 4P9
CANADA
Tel. +1 905 361 9961
Fax +1 905 361 9962
canada@bomag.com

BOMAG (CHINA)

Compaction Machinery Co. Ltd.
No. 2808 West Huancheng Road
Shanghai Comprehensive
Industrial Zone (Fengxian)
Shanghai 201401
CHINA
Tel. +86 21 33655566
Fax +86 21 33655508
china@bomag.com

BOMA Equipment

Hong Kong LTD

Room 1003, 10/F Cham Centre
700, Castle Peak Road
Kowloon
HONG KONG
Tel. +852 2721 6363
Fax +852 2721 3212
bomahk@bomag.com

BOMAG France S.A.S.

2, avenue du Général de Gaulle
91170 Viry-Châtillon
FRANCE
Tel. +33 1 69578600
Fax +33 1 69962660
france@bomag.com

BOMAG (GREAT BRITAIN), LTD.

Sheldon Way
Larkfield, Aylesford
Kent ME20 6SE
GREAT BRITAIN
Tel. +44 1622 716611
Fax +44 1622 710233
gb@bomag.com

BOMAG Italia Srl.

Via Roma 50
48011 Alfonsine
ITALY
Tel. +39 0544 864235
Fax +39 0544-864367
italy@bomag.com

FAYAT BOMAG Polska Sp. z o.o.

Ul. Szyszkowa 52
02-285 Warszawa
POLAND
Tel. +48 22 482 04 00
Fax +48 22 482 04 01
poland@bomag.com

FAYAT BOMAG RUS OOO

141400, RF, Moscow region
Khimki, Klayazma block, h. 1-g
RUSSIA
Tel. +7 (495) 287 92 90
Fax +7 (495) 287 92 91
russia@bomag.com

BOMAG GmbH

300 Beach Road
The Concourse, #18-06
Singapore 199555
SINGAPORE
Tel. +65 6 294 1277
Fax +65 6 294 1377
singapore@bomag.com

BOMAG Americas, Inc.

125 Blue Granite Parkway
Ridgeway SC 29130
U.S.A.
Tel. +1 803 3370700
Fax +1 803 3370800
usa@bomag.com

Výhradní zastoupení v ČR:



DIAMANTOVÉ NÁSTROJE
STAVEBNÍ MECHANIZACE
PRODEJ | SERVIS | PRONÁJEM

NORWIT

Provozovna Čechy
Písková Lhota 211
290 01 Poděbrady
Tel.: 325 615 901
e-mail: info@norwit.cz

Provozovna Morava
Pustiměř 265
683 21 Pustiměř
Tel.: 542 425 911
e-mail: pustimer@norwit.cz

